

องค์การบริหารส่วนจังหวัดแม่ฮ่องสอน



โครงการซ่อมแซมพื้นปูทางหลวงท้องถิ่นที่ได้รับความเสียหายจากอุทกภัย

สายทาง มส.ถ 1 - 0005 บ้านท่าข้าม - บ้านเสาหิน

ตำบลเสาหิน อำเภอแม่สะเรียง จังหวัดแม่ฮ่องสอน





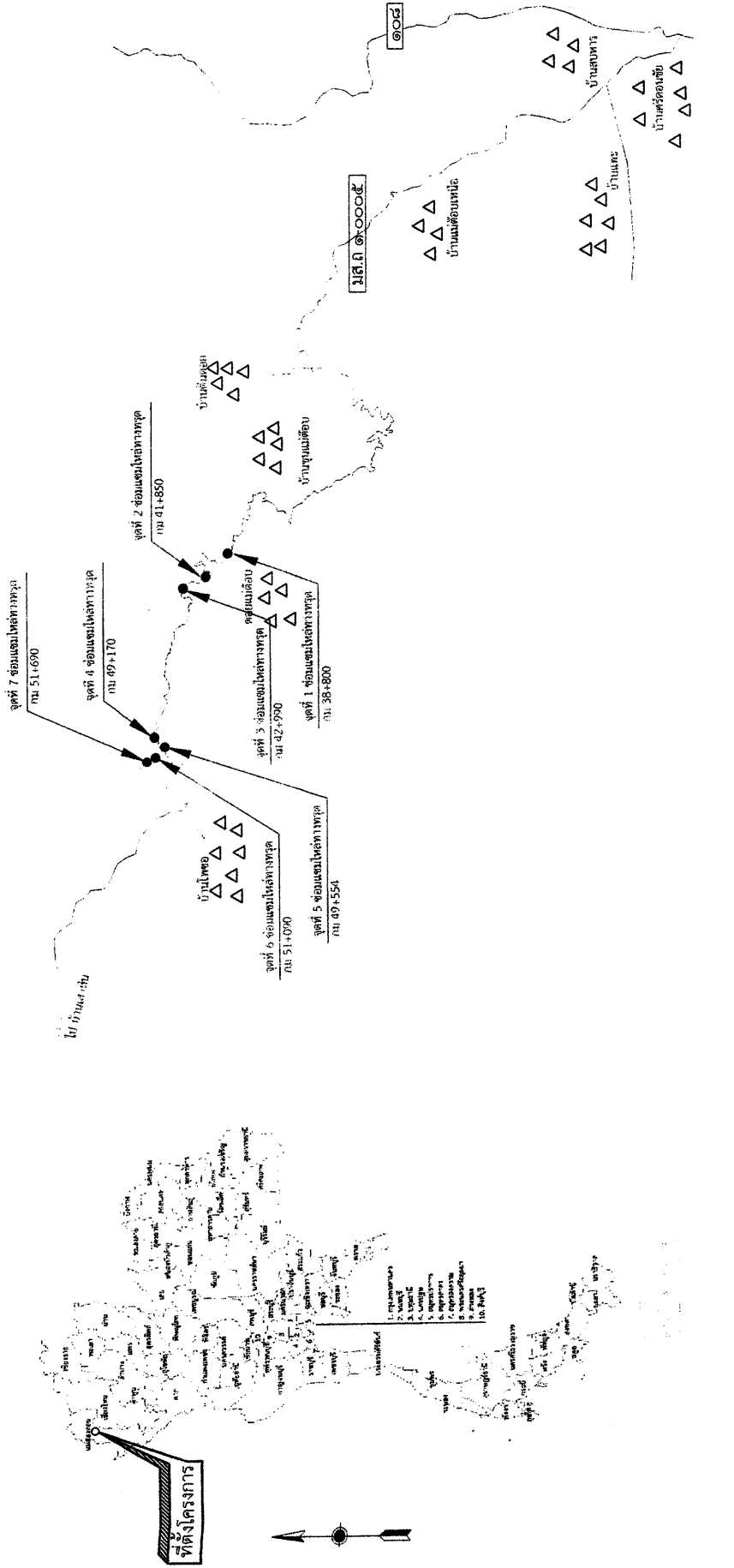

แผนผังโดยสังเขป โครงการซ่อมแซมพื้นที่นพุทางหลวงท้องถิ่นที่ได้รับความเสียหายจากอุทกภัย

สถานที่ก่อสร้าง สายทาง มส.ถ 1 - 0005 บ้านท่าข้าม - บ้านเสาทิน ตำบลเสาทิน อำเภอแม่สะเรียง จังหวัดแม่ฮ่องสอน



แผนที่สายทาง มส.ถ 1 - 0005

หมายเหตุ
- ตำแหน่งที่ติดตั้งเป็นค่าที่แสดงเป็นค่าที่ติดตั้งที่ได้จากการใช้เครื่อง GPS แบบพกพา
ซึ่งเป็นค่าโดยประมาณเพื่อความสะดวกในการค้นหาค่าตำแหน่งของโครงการเท่านั้น

 กองช่าง องค์การบริหารส่วนจังหวัดแม่ฮ่องสอน แผน...โครงการซ่อมแซมพื้นที่นพุทางหลวงท้องถิ่นที่ได้รับความเสียหายจากอุทกภัย แสดง...แผนผังโดยสังเขป	แบบร่างที่... 09/69.....	สำรวจ		ตรวจ		รองปลัดองค์การบริหารส่วนจังหวัดแม่ฮ่องสอน
	แผนที่เลขที่... 01/05.....	เขียนแบบ		ตรวจ		ปลัดองค์การบริหารส่วนจังหวัดแม่ฮ่องสอน
	วันที่... 25 สิงหาคม 2574	วิศวกร		ตรวจ		อนุมัติ

ตารางที่ 1 GENERAL ARRANGEMENT OF GABION BASKET IN EACH LAYER

HEIGHT (M)	WIDTH OF EACH LAYER (B) FROM UPPERMOST TO THE BASE (METER)								QUANTITY OF GABION USED - BASKETS				
	B1	B2	B3	B4	B5	B6	B7	B8	B9	B10	1.50 x 1.00 x 0.50 (M)	2.00 x 1.00 x 0.75 (M)	3.00 x 1.00 x 1.00 (M)
7.00	1.00	1.50	1.50	2.00	2.50	3.00	3.50	3.50	3.00	1.00	1.50	3.00	4.50
6.00	1.00	1.50	1.50	2.00	2.50	3.00	3.50	3.50	3.00	1.00	1.50	3.00	4.50
5.00	1.00	1.50	1.50	2.00	2.50	3.00	3.50	3.50	3.00	1.00	1.50	3.00	4.50
4.00	1.00	1.50	1.50	2.00	2.50	3.00	3.50	3.50	3.00	1.00	1.50	3.00	4.50
3.00	1.00	1.50	1.50	2.00	2.50	3.00	3.50	3.50	3.00	1.00	1.50	3.00	4.50
2.00	1.00	1.50	1.50	2.00	2.50	3.00	3.50	3.50	3.00	1.00	1.50	3.00	4.50
1.00	1.00	1.50	1.50	2.00	2.50	3.00	3.50	3.50	3.00	1.00	1.50	3.00	4.50
0.00	1.00	1.50	1.50	2.00	2.50	3.00	3.50	3.50	3.00	1.00	1.50	3.00	4.50

รายการประกอบแบบ :

1. มีสิ่งๆที่แสดงเป็นแบบเป็นหน่วยเมตร ยกเว้นระบุไว้เป็นอย่างอื่น
2. ผู้รับจ้างจะต้องจัดรายการ ราคางานและการสำรวจที่ดินได้ตามราคากำแพงกันดินให้วิศวกรอนุมัติก่อนเริ่มงานก่อสร้าง
3. วิศวกรเลือกใช้วัสดุตามต้องได้มาตรฐาน มส. 203 - 2550

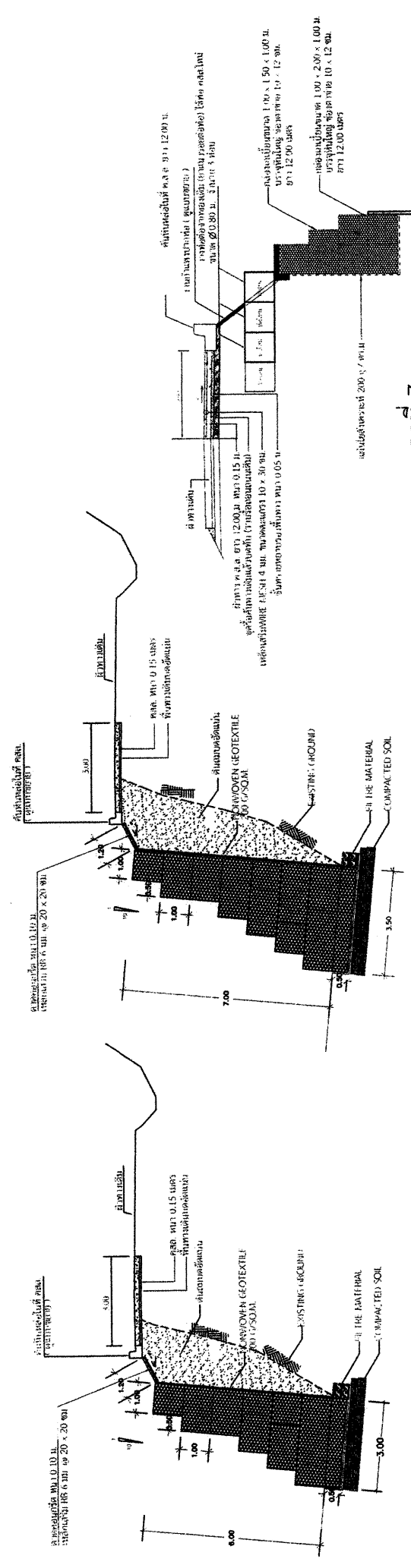

จุดที่ 7

NOT TO SCALE

หมายเหตุ - ให้ถือตัวเลขที่กำหนดเป็นหลัก ห้ามใช้วิธีวัดจากแบบ

- รายละเอียดอื่นที่นอกเหนือไปแบบแปลนก่อสร้างให้ดูในรายละเอียดของกรมการวางหรือช่างผู้ควบคุมงาน

	กองช่าง องค์การบริหารส่วนจังหวัดแม่ฮ่องสอน	แบบเลขที่ ๑๐๙/๑๐	สำรวจ	CS	ตรวจ	CS	รองปลัดองค์การบริหารส่วนจังหวัดแม่ฮ่องสอน
	แบบโครงการขอมอบพื้นที่ทางหลวงท้องถิ่นที่บริเวณสี่ทางจากทุกถวัลย์	แผนที่เลขที่ ๐๙/๐๕	เขียนแบบ	CS	ตรวจ	CS	ปลัดองค์การบริหารส่วนจังหวัดแม่ฮ่องสอน
	แสดงแบบขยายงานเชื่อมแถมในเส้นทางชุด	วันที่ 25 ธันวาคม 2564	วิศวกร	CS	ตรวจ	CS	นายกองค์การบริหารส่วนจังหวัดแม่ฮ่องสอน

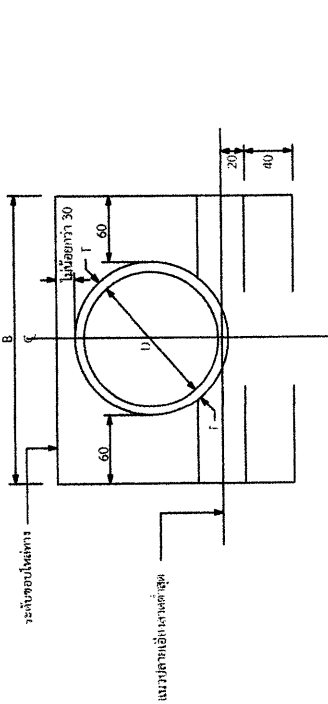

รูปด้านหน้าแบบแถวเดียว

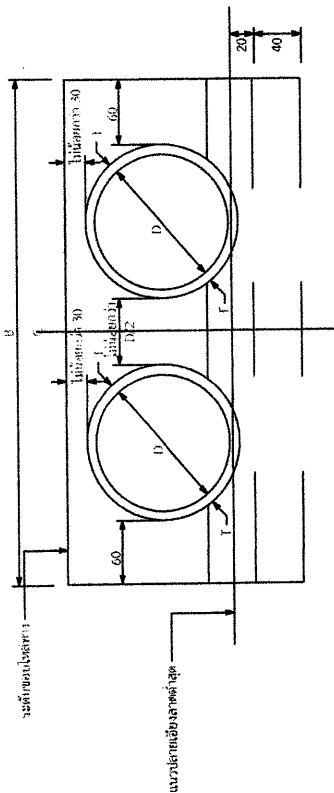

รูปด้านหน้าแบบหลายแถว

ตารางแสดงขนาดของรูเจาะของเหล็กเสริมแบบต่างๆ ที่มีขนาดตามนี้

ขนาดเหล็กเสริม	ขนาดรูเจาะ	ขนาดตามนี้				
		ขนาดตามนี้	ขนาดตามนี้	ขนาดตามนี้	ขนาดตามนี้	
10	12	12	14	16	18	20
12	14	14	16	18	20	22
14	16	16	18	20	22	24
16	18	18	20	22	24	26
18	20	20	22	24	26	28
20	22	22	24	26	28	30
22	24	24	26	28	30	32
24	26	26	28	30	32	34
26	28	28	30	32	34	36
28	30	30	32	34	36	38
30	32	32	34	36	38	40
32	34	34	36	38	40	42
34	36	36	38	40	42	44
36	38	38	40	42	44	46
38	40	40	42	44	46	48
40	42	42	44	46	48	50
42	44	44	46	48	50	52
44	46	46	48	50	52	54
46	48	48	50	52	54	56
48	50	50	52	54	56	58
50	52	52	54	56	58	60

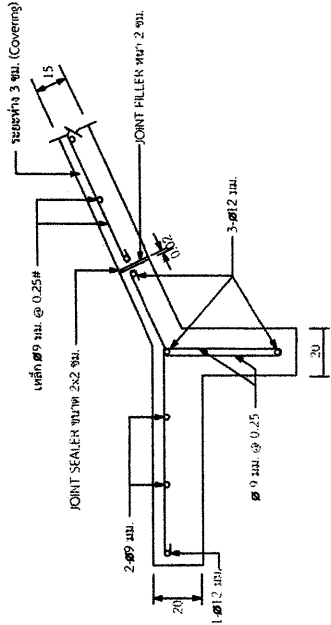

รายละเอียด 1

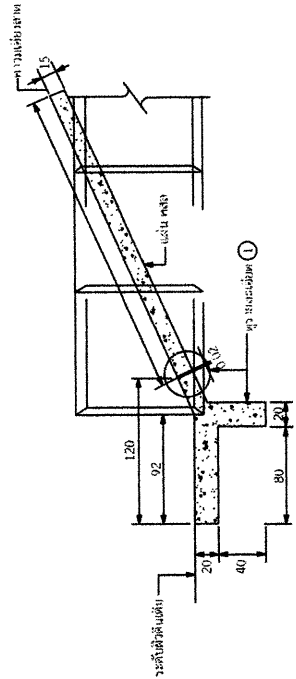

รูปด้านข้าง

รายการประกอบ

1. มีดตัด 1 มีนํ้ามันเบนซีนสีเทา กระจกเงาไปนํ้าคํ้าอื่น
2. คอมพิวเตอร์ 42 คม มทศ 101
3. เหล็กเสริมคานรับใช้ไปนํ้า มทศ 103
4. วัสดุเสริมรอยต่อ (JOINT SEALER) ไปนํ้าซีเมนต์แบบเสริม คาน มทศ 479
4. วัสดุอุดรอยต่อ (JOINT FILLER) เช่นกระจกเงาไปนํ้าคํ้าอื่น

หมายเหตุ

แนวข้อควรระวังการก่อสร้างที่พิเศษสำหรับข้อระเบียบข้างต้นคือต้องรีบปิดรูปจากแนวข้อนี้ พท.5-103/45 ของกรมช่างเทคนิค



กองช่าง องค์การบริหารส่วนจังหวัดแม่ฮ่องสอน
 แผน...โครงการซ่อมแซมถนนที่ทุ่งทางฝั่งถนนที่ 1 ความเสียหายจากอุบัติเหตุ
 แสดง...แบบคอนกรีตคานข้างการจราจรที่ปลายช่องนิคม

แบบเลขที่ 09/64
 แผนที่เลขที่ 05/105
 วันที่ 25 ธันวาคม 2564

สำรวจ
 วิศวกร
 วิศวกร
 วิศวกร

ตรวจ
 ตรวจ
 ตรวจ

รองปลัดองค์การบริหารส่วนจังหวัดแม่ฮ่องสอน
 ปลัดองค์การบริหารส่วนจังหวัดแม่ฮ่องสอน
 นายกองตรีการบริหารส่วนจังหวัดแม่ฮ่องสอน